



ALL SQ-CUBE 2012 in さいたま

ドローのご案内

皆様大変お待たせ致しました。12月1日(土)SQ-CUBE さいたまにて開催する
ALL SQ-CUBE クラブチャンピオンシップトーナメントのドローを
発表させていただきます。参加選手は時間をご確認下さい。

大会注意事項

- 本大会のルールは JSA のルールに則って行います。
- ◆ プレミア(準々決勝以降、コンソレ準決勝以降を除く)
男子 A、男女 B、男子 C、女子 C の 試合方法は
ラリーポイント 11 点タイブレークなし
(ベストオブ 3 ゲームス、但し 3 ゲーム目は 9 点) とします。
ノックアップはフォア・バック計 3 分とします。
- ◆ プレミアムは準々決勝以降を 15 ポイントの 1 ゲームマッチ
プレミア・プレートも準決勝以降は同様に 1 ゲームマッチとします。
- ◇ プレミアムハンデについて
レベル差 - 1 の場合 (A 対 B)
B の選手のポイントは 2 倍で、0 → 2 → 4 → 6 → 8 → 10 → 11
と加算されます (実質 6 点取る)。
レベル差 - 2 以上の場合 (B 対 D)
D の選手のポイントは 3 倍で、0 → 3 → 6 → 9 → 10 → 11
と加算されます (実質 5 点取る)。
- ◇ 男女混合 B のハンデについて
男性対女性の場合
女性のポイントは、2 倍で 0 → 2 → 4 → 6 → 8 → 10 → 11
と加算されます (実質 6 点取る)。
- 選手は試合予定時刻を 5 分経過してもコートに入らない場合は棄権とみなします。
進行上、時刻が変更になる場合もありますので会場のボードに常にご注意下さい
- 原則として勝者レフリー、敗者マーカーとしますので試合後は両者は次の試合の
レフリー、マーカーを責任を持って行って下さい。円滑は運営にご協力お願い致します。
- 棄権についての連絡先は、前日まではさいたま店へ御連絡下さい。
当日の場合もさいたま店にお願い致します。
さいたま店の電話番号は 048-669-8700 です。

会場利用上の注意

- クラブ内ではクラブのルールを守って行動してください。
- **開場は、8 : 50 ウォーミングアップ等のコート利用は、9 : 00 ~ 9 : 30**
- 館内での飲食は指定された所以外は禁止されていますのでご協力願います。
- その他は当日の大会スタッフの指示に従って、クラブ内の利用をしていただきますようお願い申し上げます。

男子A

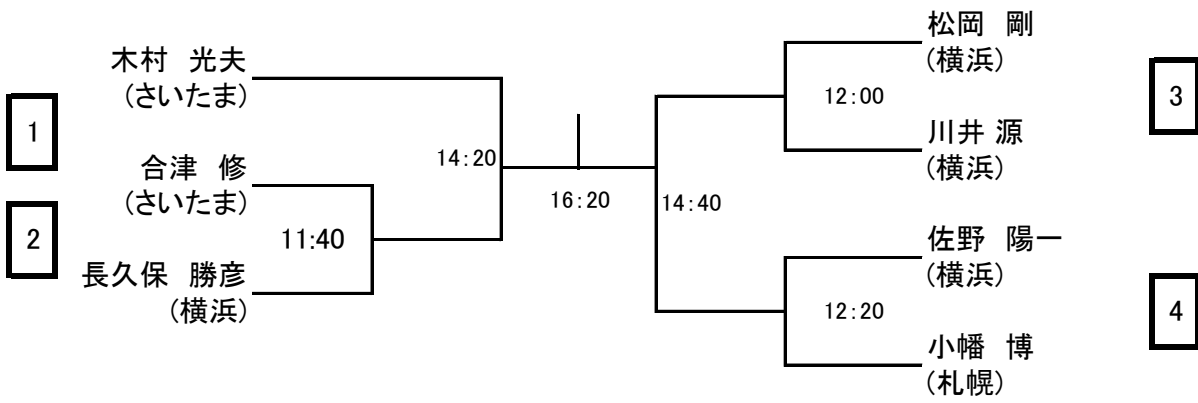

男子Aプレート

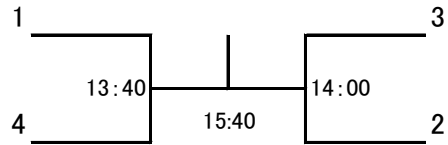

男女B

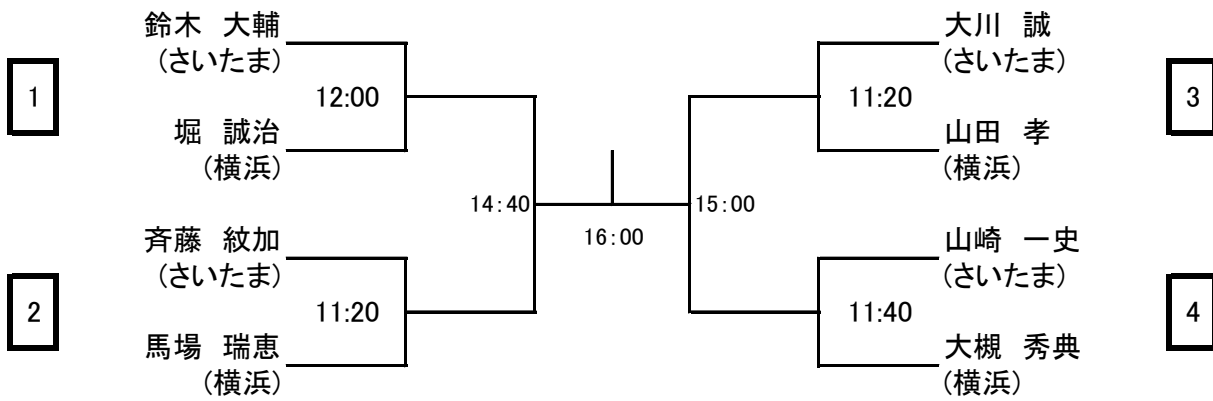

男女Bプレート

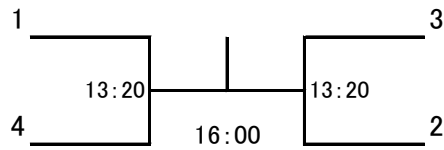

【ハンデ例】

男対女

女子の選手のポイントは2倍で、0→2→4→6→8→10→11 と加算されます(実質6点取る)。

男子C

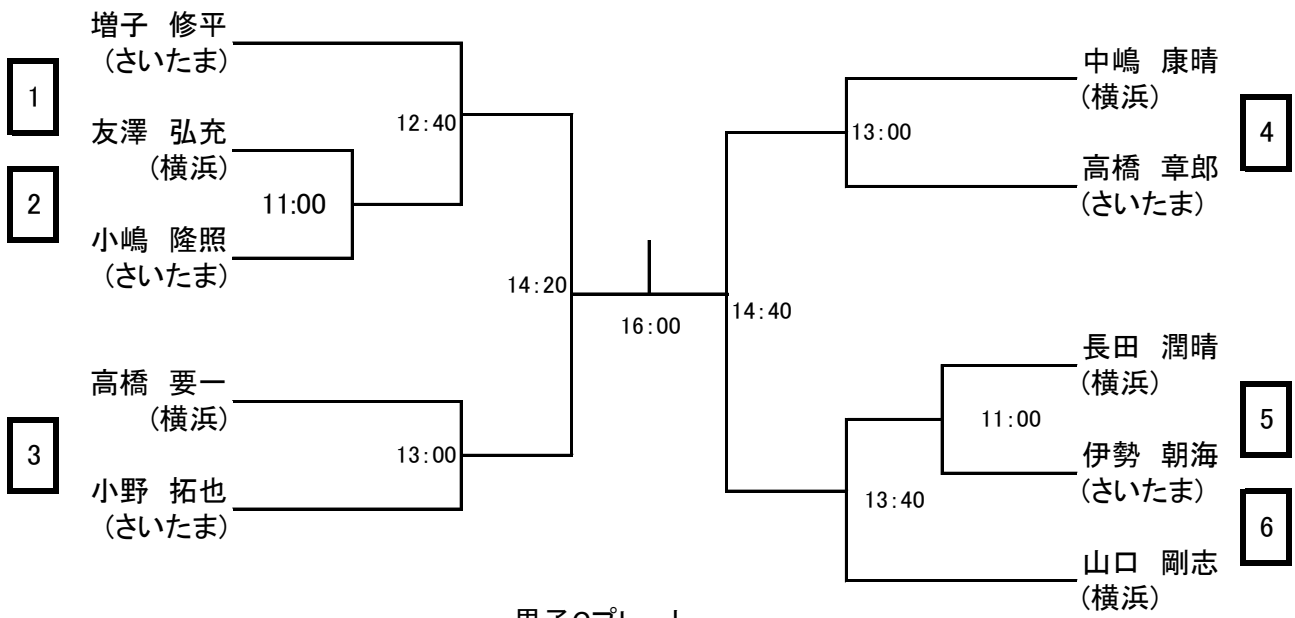

男子Cプレート

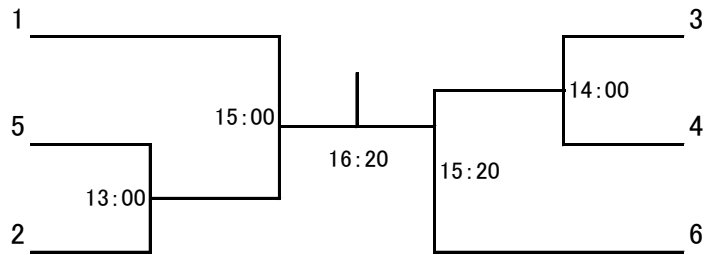

女子C

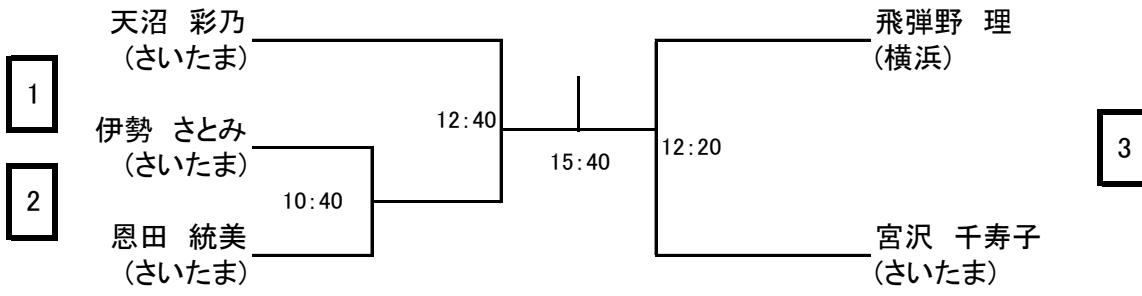

女子Cプレート

